

MODUS *fine*

СВЕТОВЫЕ ПОЛКИ
ГАРДЕРОБНАЯ СИСТЕМА
КАРКАСНАЯ СИСТЕМА
РАЗДВИЖНЫЕ МЕЖКОМНАТНЫЕ
ПЕРЕГОРОДКИ



Световые полки



Изготовление мебельных полок серии LT со светодиодной подсветкой

Мы изготавливаем световые алюминиевые полки по вашим эскизам с наполнением и без наполнения. Мебельная полка из профилей LT 30/31 используется в корпусной мебели. В профиле LT 31 используется светодиодная лента шириной 5 мм. Световые полки могут комплектоваться стеклом толщиной 4 мм.

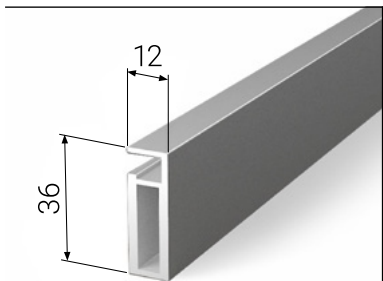

LT 30
Профиль для световой полки

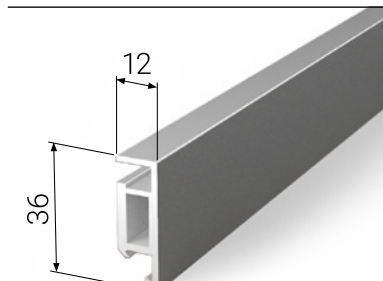

LT 31
Профиль для световой полки



- Рекомендуемые максимальные размеры: 1000x500 мм.
- Рекомендуемая максимальная нагрузка: 12 кг на 1 м².



титан
А 18

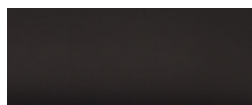

Черный матовый
А 26

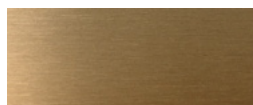

Латунь
А 21

Гардеробная система



Изготовление гардеробной системы

Мы изготавливаем набор элементов гардеробной системы для самостоятельной установки по вашим эскизам без наполнения или с наполнением, варианты которого представлены на рисунке ниже. Мы используем ЛДСП Egger 18 мм и системы выдвижения Blum.

фронтальный вид

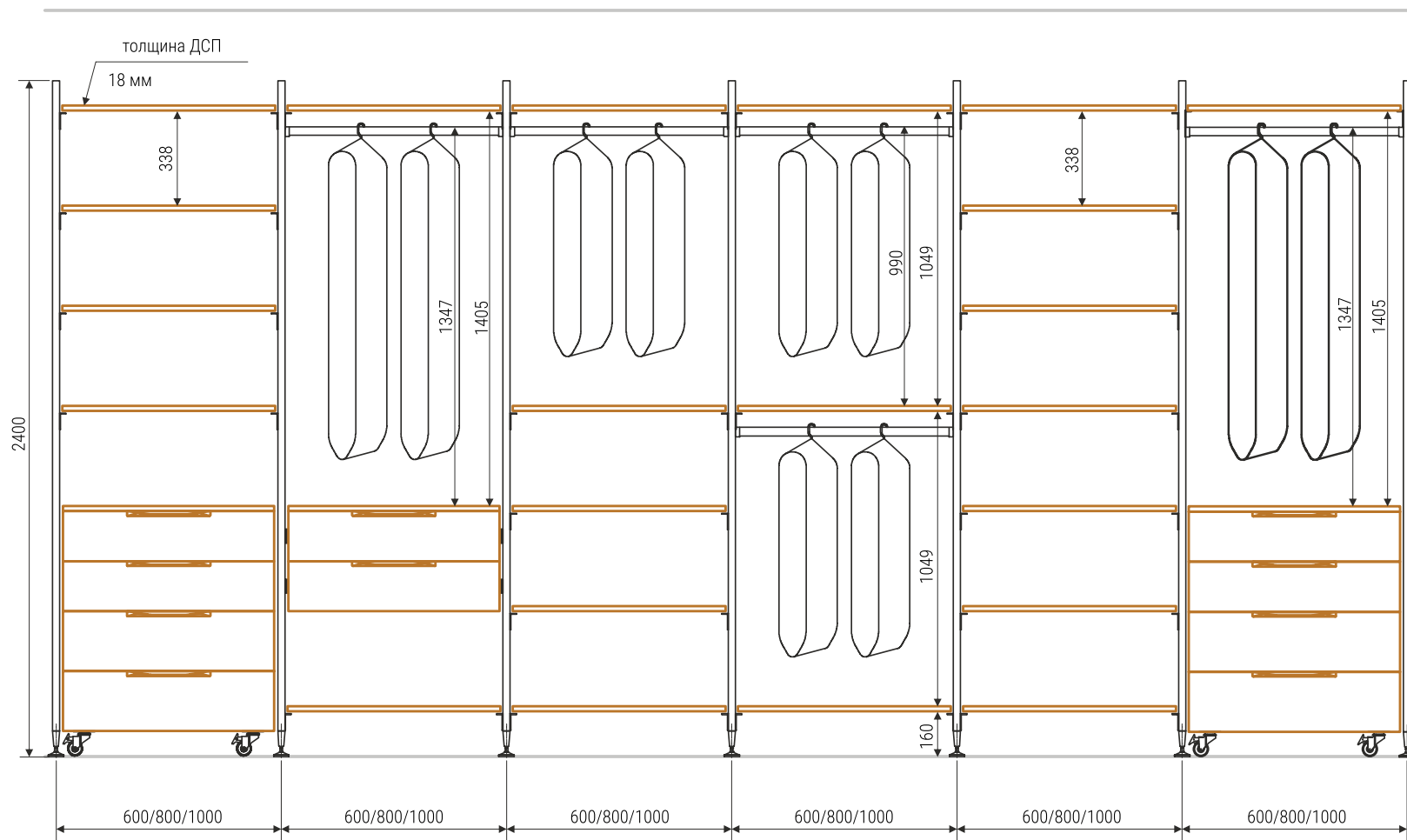

вид справа

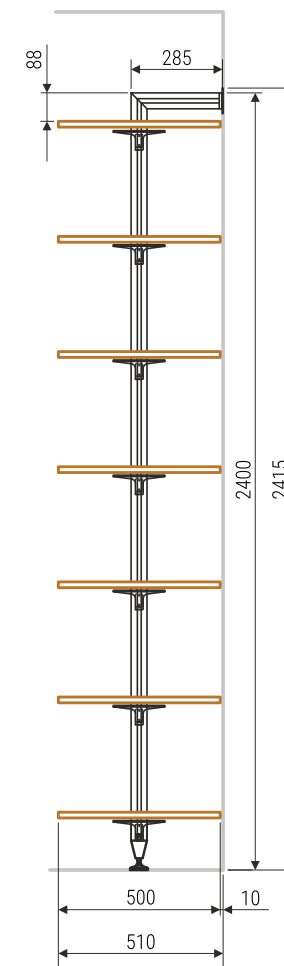

Элементы гардеробной системы

Навесные модуль-тумбы, а также модуль-тумбы на колесах мы предлагаем только в трех стандартных размерах: 550, 750, 950 мм. Полки и штанги, помимо стандартных, вы можете заказать и по индивидуальным размерам.

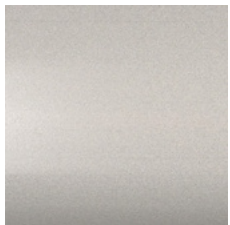

Серебро
A 00

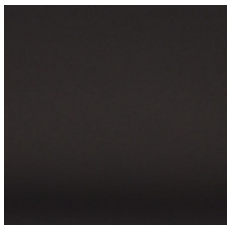

Черный матовый
A 26

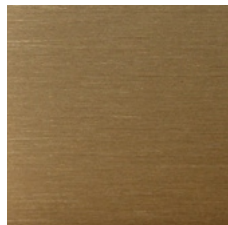

Латунь
A 21

Стойка из опорного алюминиевого профиля (с пазом для установки LED-подсветки)
с креплением к полу и креплением к стене

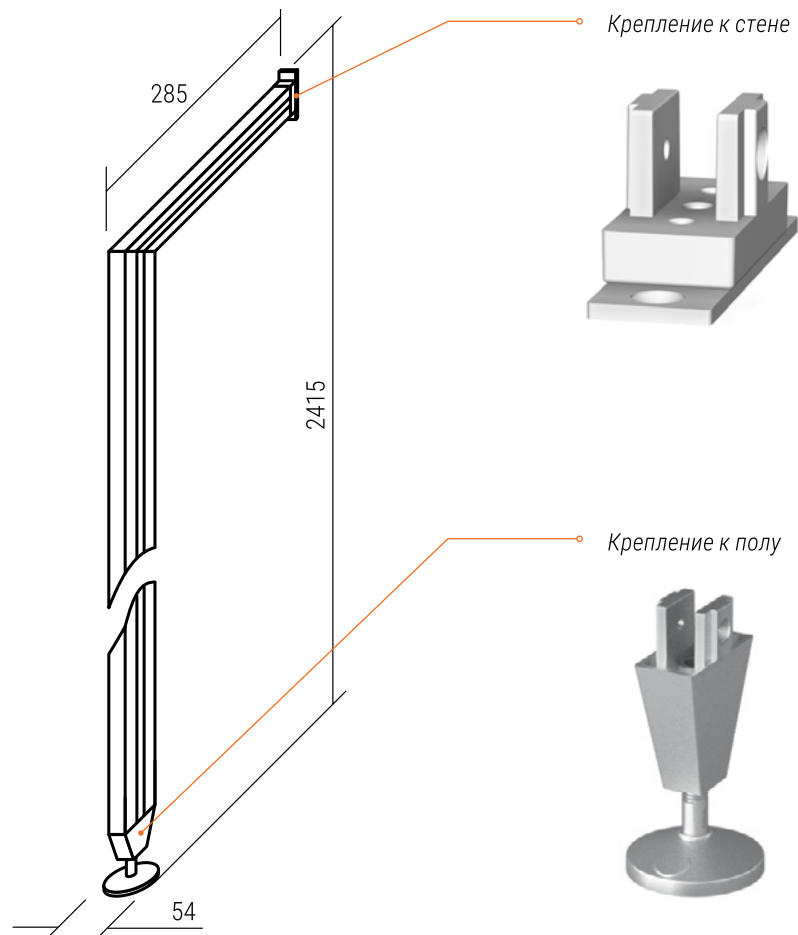

Полка из ЛДСП 18 мм (Egger) с алюминиевыми полкодержателями

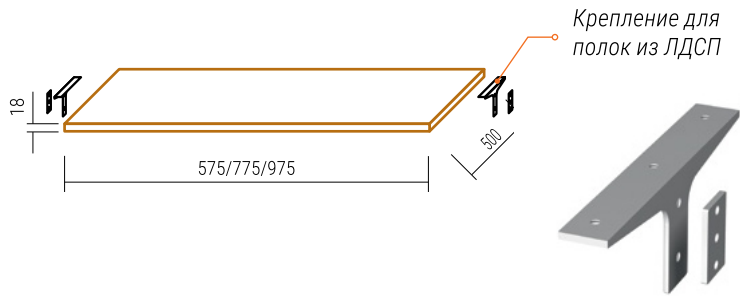

Штанга прямоугольная (с пазом для установки LED-подсветки) со штангодержателями и уплотнителем

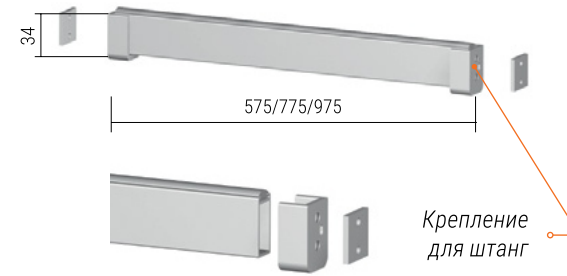

Навесной модуль с 2 выдвижными ящиками на направляющих полного выдвижения TANDEM Blum с алюминиевыми креплениями и закладными элементами + алюминиевая ручка RT длиной 446 мм (серебро, черный матовый, латунь)

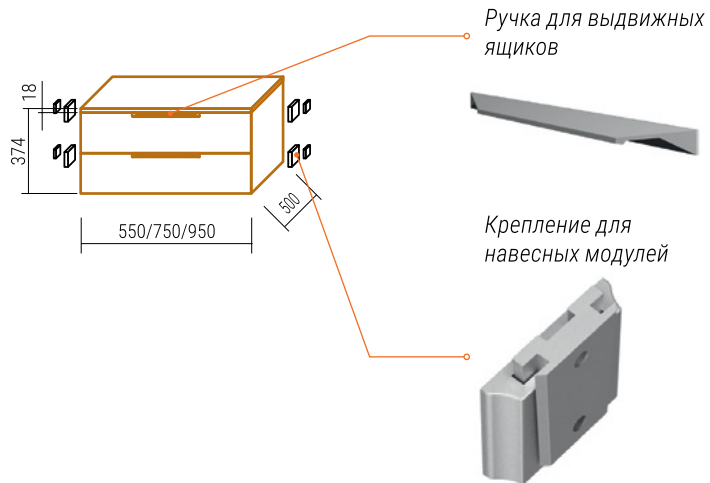

Модуль-тумба с 4 выдвижными ящиками на колесах (со стопорами) на направляющих полного выдвижения TANDEM Blum + алюминиевая ручка RT длиной 446 мм (серебро, черный матовый, латунь)

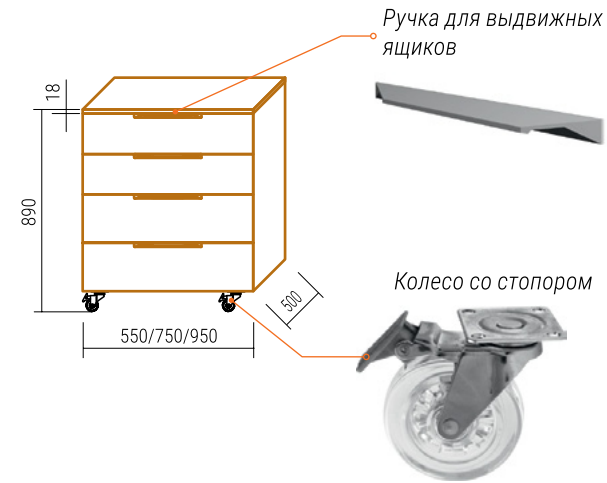

**Каркасная
система**



Изготовление каркасной системы

Мы изготавливаем каркасную систему без наполнения по вашим эскизам, а также предлагаем разработанные нами готовые решения: стеллажи, столы, тумбы под ТВ. Каркас может быть в двух цветах: черный матовый и латунь.



Черный матовый
A 26

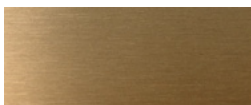

Латунь
A 21

Раздвижные межкомнатные перегородки

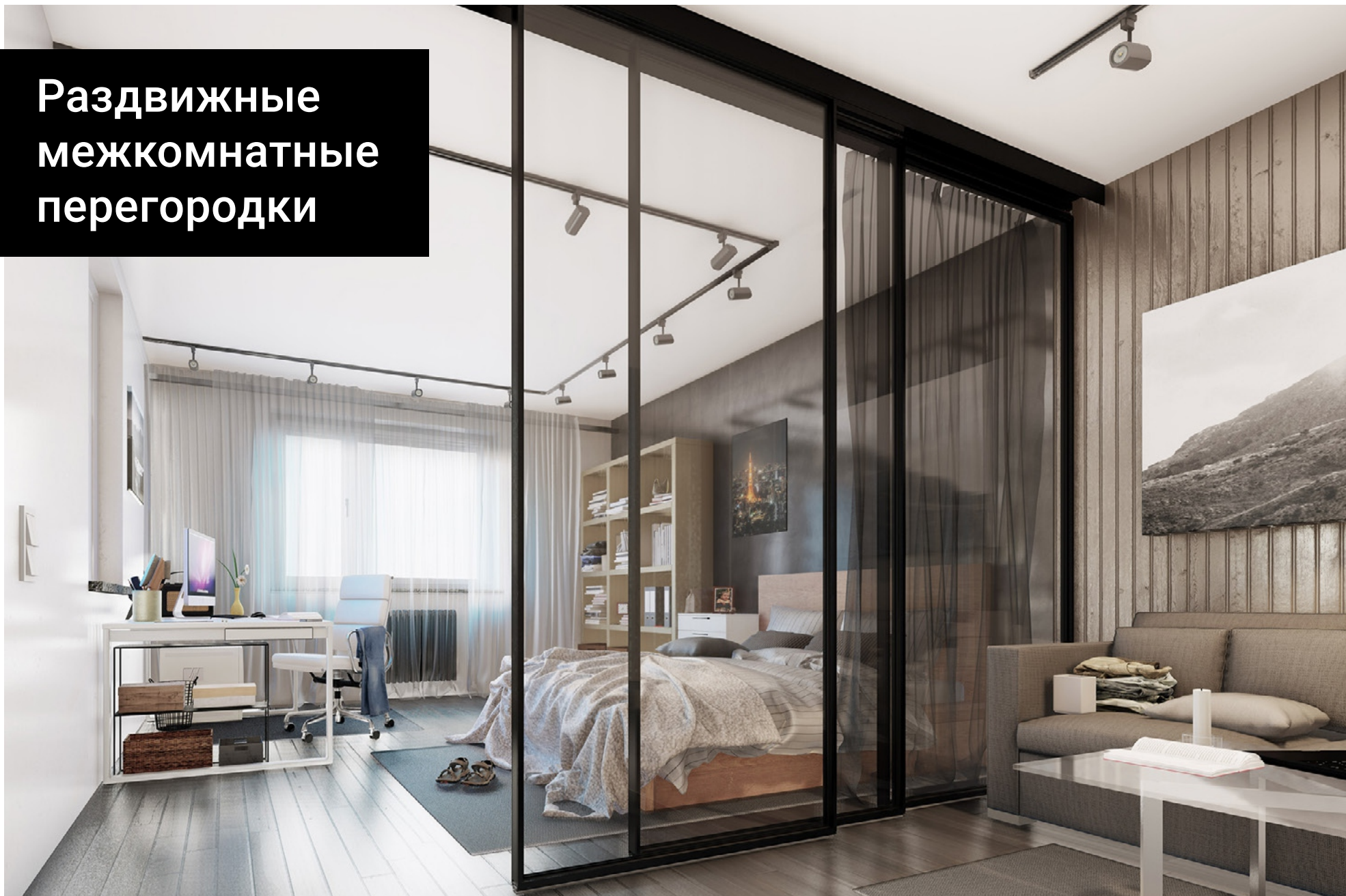

Изготовление раздвижных межкомнатных перегородок

Мы изготавливаем раздвижные межкомнатные перегородки на базе телескопической системы Modus. Телескопическая (каскадная) система – это система с механизмом последовательного открывания дверей. В данной системе не требуется использование нижней направляющей. Двери изготавливаются из алюминиевого профиля с наполнением из стекла толщиной 4 мм.

Для плавной и бесшумной работы дверей система оснащена доводчиками. В одной конструкции может быть 2 или 3 двери сдвигающихся в одну сторону. Ширина двери может быть от 820 до 1200 мм с возможностью горизонтального разделения.

Вариант 2+1

фронтальный вид

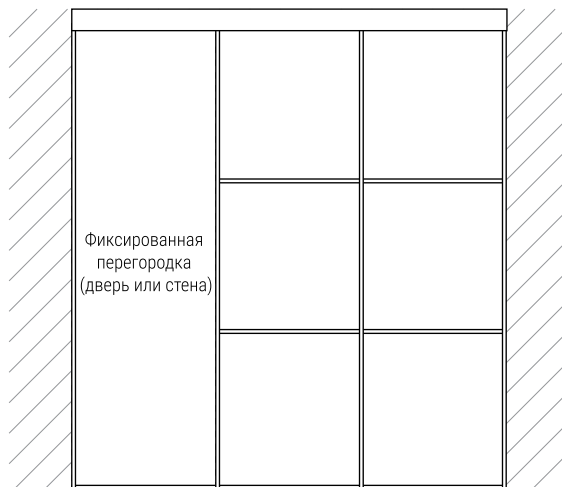

Вариант 3+1

фронтальный вид

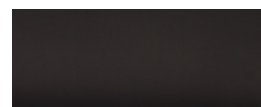
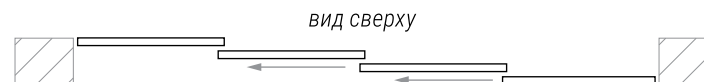
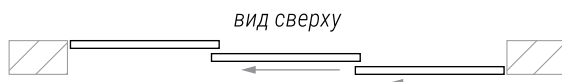
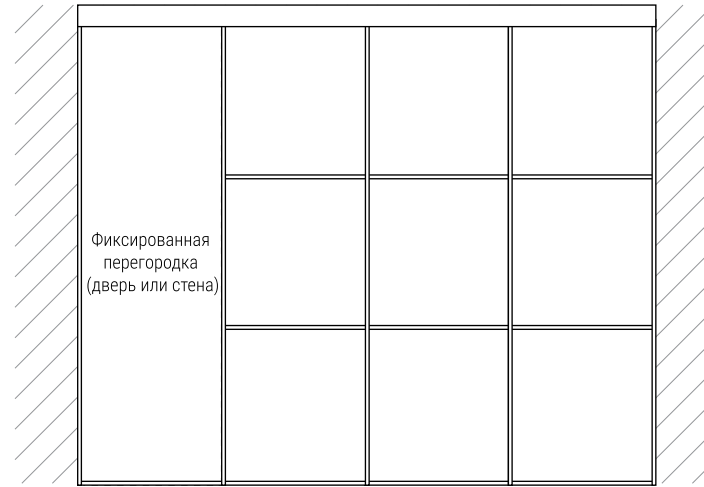

Черный матовый
A 26

MORE VARIANTS
MODUS MORE POSSIBILITIES
ALUMINUM PROFILE SYSTEMS

БОЛЬШЕ ВАРИАНТОВ – БОЛЬШЕ ВОЗМОЖНОСТЕЙ