

ALUMOVE

Рамочный алюминиевый профиль





LACONIC-S

Алюминиевый профиль под установку вставок из кожи, стекла, керамики и других фасадных материалов толщиной 4мм.



SHINE

Алюминиевый профиль с накладной ручкой. Вертикальный профиль в сочетании с узким горизонтальным профилем позволяет сделать рамочный фасад актуальным в интерьере с элементами минимализма – сдержанным и лаконичным.



ESTET

Алюминиевый профиль-ручка для изготовления рамочного мебельного фасада. Используя профили коллекции ESTET, Вы можете самостоятельно изготовить мебельный фасад или заказать фасадные рамки нужного размера у нас на производстве.

Также Вы можете заказать изготовление фасадов любого нужного Вам размера у нас.

Содержание

ALUMOVE

РАМОЧНЫЙ АЛЮМИНИЕВЫЙ ПРОФИЛЬ

LACONIC-S 4

ПАЛИТРА ЭКОКОЖИ ДЛЯ ФАСАДОВ LACONIC-S 6

ЭКСКЛЮЗИВНЫЕ ФАСАДЫ 8

ЦВЕТ ШАМПАНЬ 10

ЦВЕТ СЕРЕБРО / ЧЕРНЫЙ 12

ТЕХНИЧЕСКАЯ ИНФОРМАЦИЯ 14

SHINE 18

ЦВЕТ ТЕМНО-ОЛИВКОВЫЙ 20

ЦВЕТ СВЕТЛО-ОЛИВКОВЫЙ 22

ЦВЕТ КОНЬЯК 24

ЦВЕТ МЕДЬ 26

ЦВЕТ АНТРАЦИТ 28

ЦВЕТ НИКЕЛЬ 30

ЦВЕТ РОЗОВОЕ ЗОЛОТО 32

ЦВЕТ ЛАТУНЬ 34

ТЕХНИЧЕСКАЯ ИНФОРМАЦИЯ 36

ESTET 40

ЦВЕТА ПРОФИЛЯ ESTET 42

ТЕХНИЧЕСКАЯ ИНФОРМАЦИЯ 44

The logo for ALUMOVE is positioned vertically on the right side of the page. It consists of the word "ALUMOVE" in a dark, sans-serif font. A bright yellow triangle is placed at the bottom left of the letter "O", pointing towards the top right.

LACONIC-S

РАМОЧНЫЙ
АЛЮМИНИЕВЫЙ ПРОФИЛЬ

Под установку вставок из кожи, стекла, керамики



ИСПОЛЬЗОВАНИЕ

Благодаря особой жесткости конструкции LACONIC-S подходит для изготовления шкафов с дверьми большого формата и межкомнатных перегородок.

Профиль имеет широкую область применения:

- фасады кухни и жилой мебели,
- двери шкафов купе и шкафов с компланарными механизмами,
- складные двери,
- водостойкие элементы корпусов и фасадов мебели для ванных комнат.

и других фасадных материалов толщиной 4 мм

СОВРЕМЕННЫЕ ТЕХНОЛОГИИ

LACONIC-S – система алюминиевых профилей, позволяющая создавать рамочные фасады, элементы корпусов мебели, перегородки и двери с элегантной отделкой **как лицевой, так и оборотной стороны.**

Лицевая и оборотные стороны двери могут быть отделаны тонкой керамикой, стеклом, кожей, каменным шпоном, шпоном ценных пород дерева.



3 ТИПА ПРОФИЛЯ

- Профиль высокая ручка:

для установки накладной ручки или использования с системой толкателей.

мин. ширина/высота фасада 163 мм

- Профиль скрытая ручка:

для установки на фасады распашных шкафов и ящиков

мин. ширина/высота фасада 136 мм

- Прямой профиль под классическую ручку:

мин. ширина/высота фасада 126,5 мм



Декоративный шов по периметру фасада на расстоянии 8 мм от края.

Цвет нити подбирается по раскладке RAL.

Мы предлагаем фасады со вставками из экокожи и алюминиевые рамки под вставки из Вашего материала с нарезкой в точный размер.

(см. техническую информацию на стр. 16 - 17)

Палитра экокожи для фасадов LACONIC-S



M.Beige



Peach

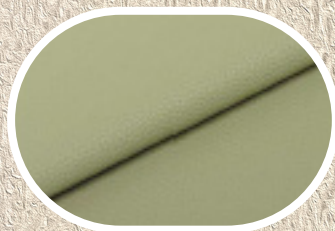

Olive



Mehandi



Aquamarine



Green



R.Blue



Navi Blue

Варианты исполнения

ALUMOVE

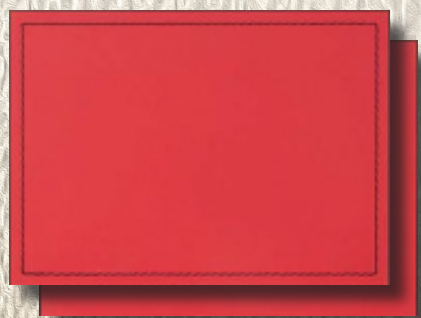

Фасад LACONIC-S

Лицевая сторона – кожа с прошивкой
толстой нитью, обратная сторона – кожа

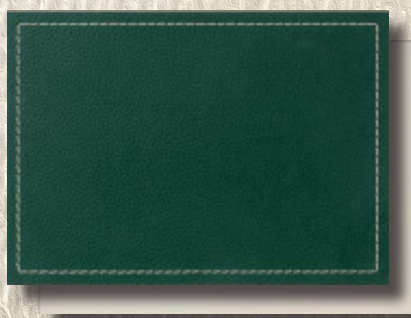

Фасад LACONIC-S

Лицевая сторона – кожа с прошивкой,
обратная сторона – ХДФ



White



Cream



Beige



Bordo



Red



Tan



Lt. Brown



Dk. Brown



Coffee



Steel Grey

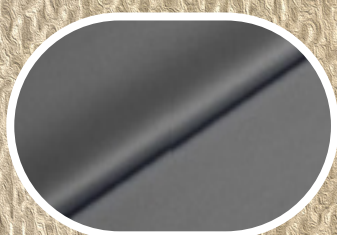

Dk. Grey



Black

ЭКСКЛЮЗИВНЫЕ ФАСАДЫ



ALUMOVE

Изготавливаются
из профиля LACONIC-S
со вставками из ПВХ кожи.



Полиграфия не передаёт нюансы цветовой палитры.

LACONIC-S

АЛЮМИНИЕВЫЙ ПРОФИЛЬ ПОД ВСТАВКИ

ЦВЕТ ШАМПАНЬ

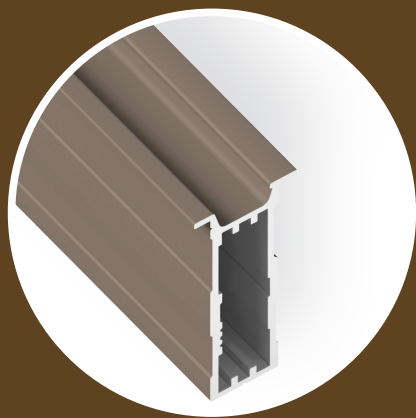

Профиль-ручка скрытая

131175.6000C

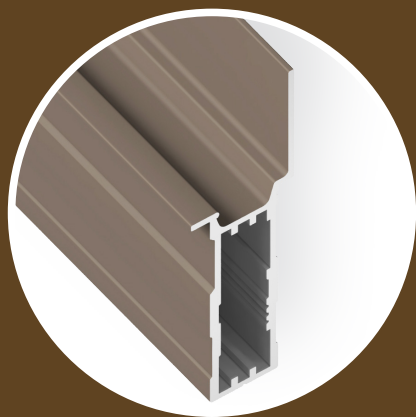

Профиль-ручка высокая

131176.6000C

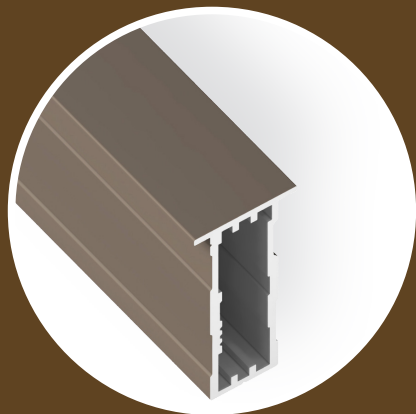

**Прямой профиль под
классическую ручку**

131177.6000C



ALUMOVE

ПРОФИЛЬ LACONIC-S В ИНТЕРЬЕРЕ
ЦВЕТ ШАМПАНЬ



LACONIC-S

Длина хлыста 6 м

АЛЮМИНИЕВЫЙ ПРОФИЛЬ ПОД ВСТАВКИ

ЦВЕТ СЕРЕБРО / ЧЕРНЫЙ

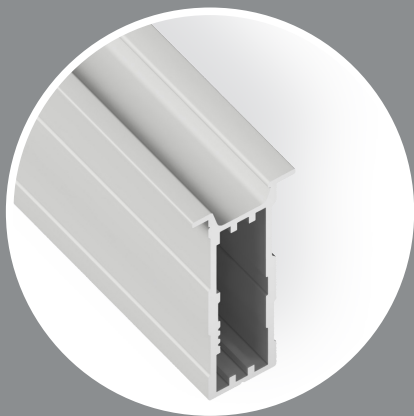

Профиль-ручка скрытая

131175.6000S

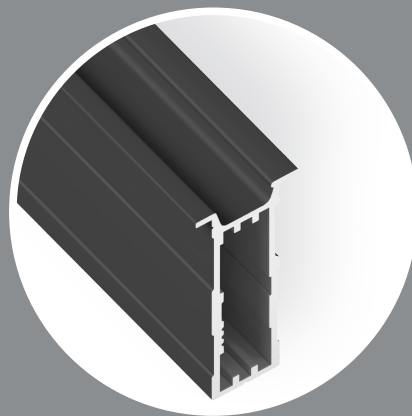

Профиль-ручка скрытая

131175.6000B



Профиль-ручка высокая

131176.6000S

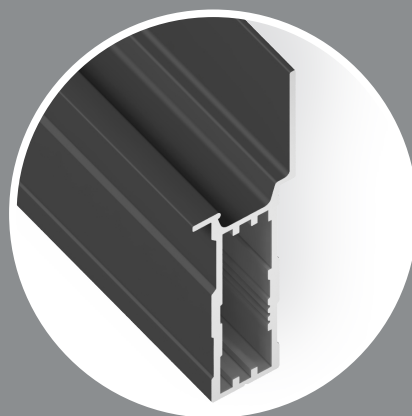

Профиль-ручка высокая

131176.6000B

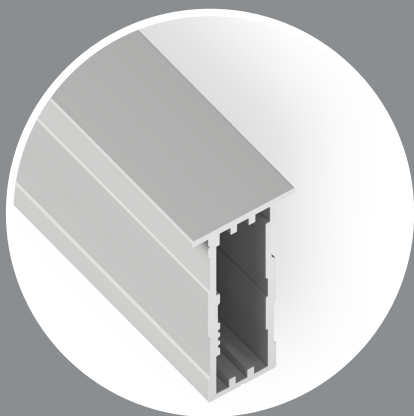

Прямой профиль под классическую ручку

131177.6000S

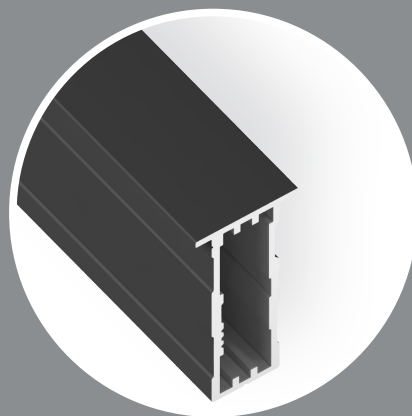

Прямой профиль под классическую ручку

131177.6000B

ALUMOVE

ПРОФИЛЬ LACONIC-S В ИНТЕРЬЕРЕ
ЦВЕТ СЕРЕБРО / ЧЕРНЫЙ



ТЕХНИЧЕСКАЯ ИНФОРМАЦИЯ

Информация для заказа

	Серебро	Черный	Шампань
Профиль-ручка скрытая	131175.6000S	131175.6000B	131175.6000C
Профиль-ручка высокая	131176.6000S	131176.6000B	131176.6000C
Прямой профиль	131177.6000S	131177.6000B	131177.6000C

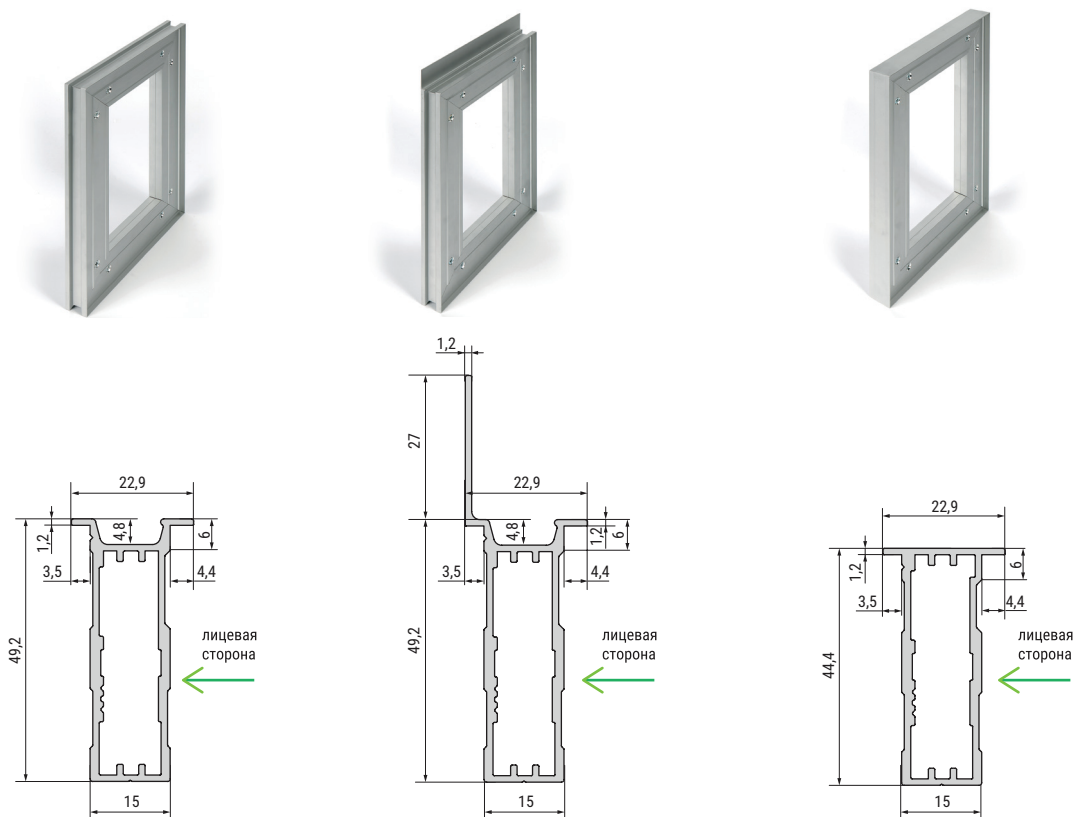

	Вес, г/м
Профиль-ручка скрытая	560
Профиль-ручка высокая	650
Профиль прямой	525
Профиль-усилитель	461

	Вес, ед., г
Уголок сборочный, 4 шт.	200
Крепеж, клей (на 1 м ²)	100-150
Пеноплекс (на 1 м ²)	50-150

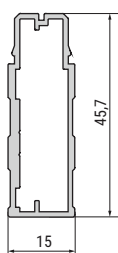

Профиль-усилитель (арт. 163056.6000N, длина хлыста 6 м) рекомендован для установки в фасады высотой более 1600 мм. Устанавливается с шагом 500 мм или по ТЗ (для встроенной техники).

Минимальная ширина/высота фасада:
 профиль-ручка скрытая – 136 мм
 профиль-ручка высокая – 163 мм
 профиль прямой – 126,5 мм

Инструкция по сборке



СБОРКА

Для сборки фасада Вам дополнительно понадобятся: уголки сборочные, крепежные винты, шумопоглощающая прокладка, материал отделки лицевой и оборотной стороны двери, уплотнительная лента.

Нарезать профиль в размер и просверлить отверстие Ø6 мм под крепежные уголки

Крепёжный уголок можно устанавливать с двух сторон или с одной из сторон!

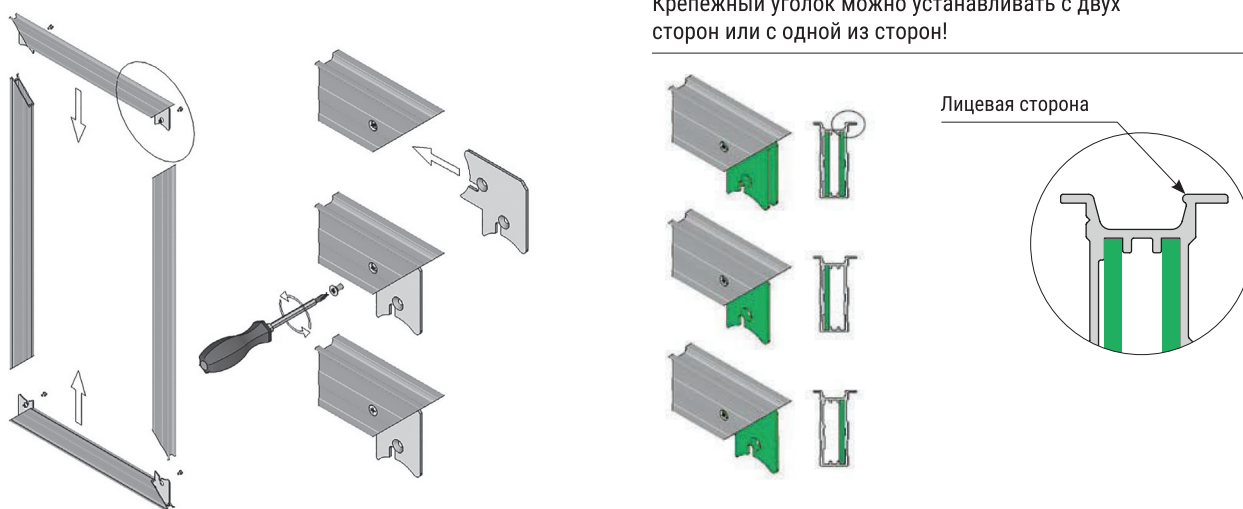

Основные элементы

- 1 Профиль
- 2 Проставка 15 мм (пенопласт, пеноплекс)
- 3 Внутренняя (задняя) сторона фасада
Толщина мин. 3 мм, макс. 3,2 мм
- 4 Внешняя (лицевая) сторона фасада
- 5 Уголок сборочный

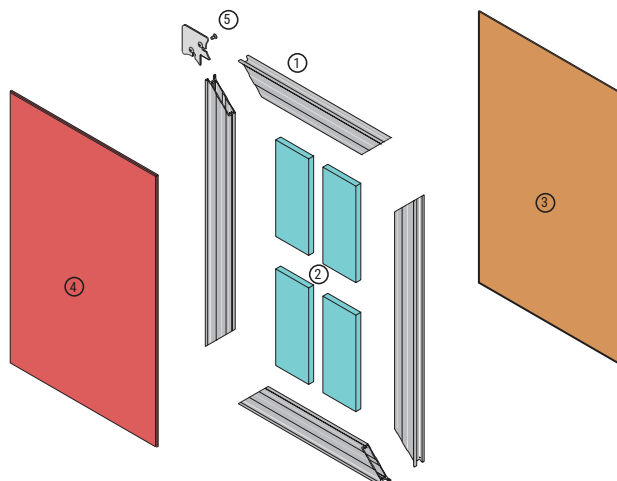

LACONIC-S

АЛЮМИНИЕВЫЙ ПРОФИЛЬ ПОД ВСТАВКИ

Инструкция по сборке

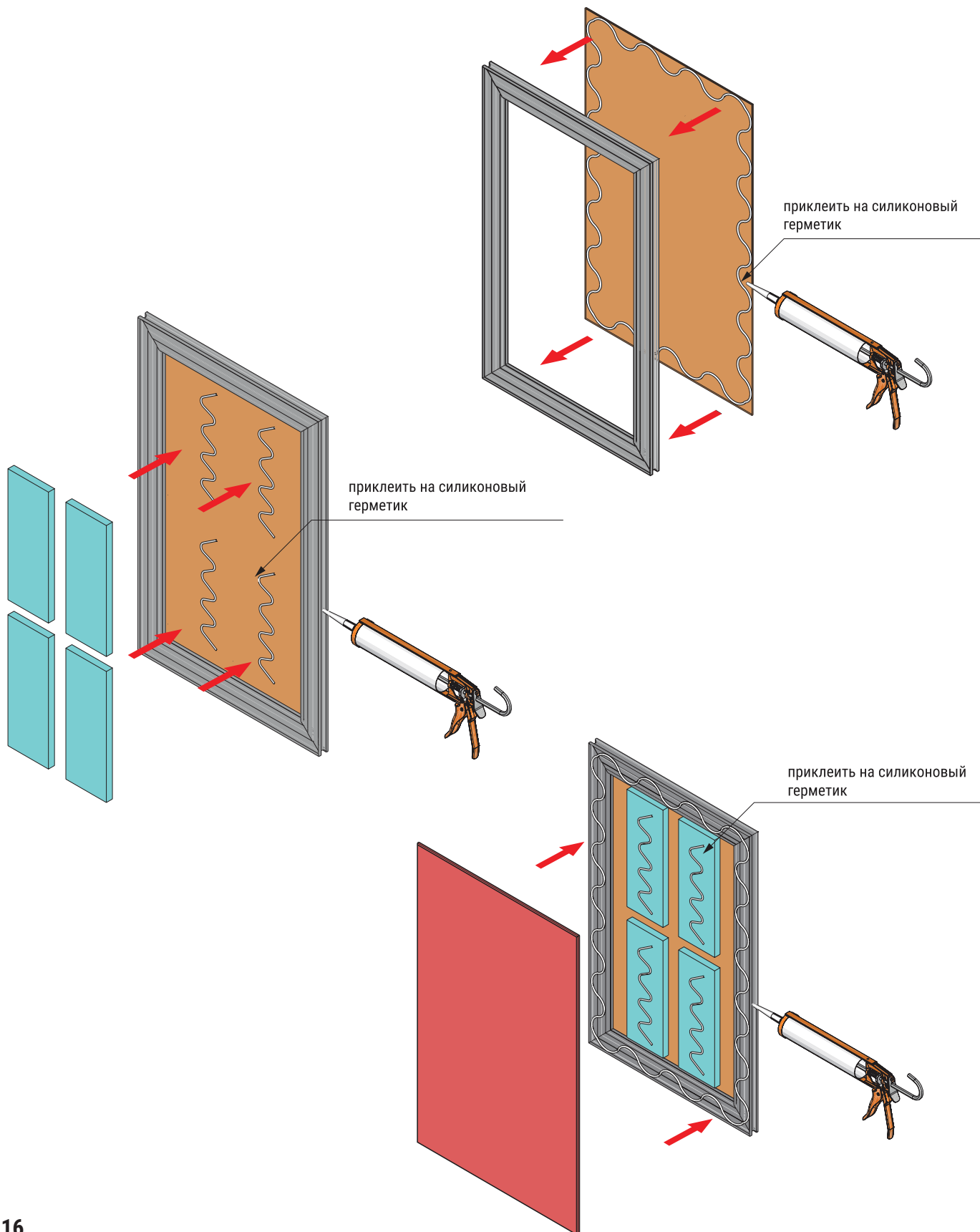

Применение

Подходит для установки чашки
петли \varnothing 35 мм, отступ от края
фасада:

для профиля-ручки скрытой –
фиксировано 6 мм;

для прямого профиля – 3-6 мм.



Подходит для подъемных
механизмов



Фасад из профиля LACONIC-S —
отличное сочетание
со скрытыми петлями.



Алюминиевый профиль с накладной ручкой

Вертикальный профиль в сочетании с узким горизонтальным профилем позволяет сделать рамочный фасад актуальным в интерьере с элементами минимализма – сдержанным и лаконичным.



ALUMOVE

Горизонтали

из тонкого алюминиевого профиля доступны в четырех стандартных размерах 296 и 446 мм или в индивидуальном размере.

Вертикальный профиль

3000 мм или индивидуальный размер.

Возможна сборка рамки из вертикального профиля полностью по периметру фасада.



SHINE

РАМОЧНЫЙ АЛЮМИНИЕВЫЙ ПРОФИЛЬ

ЦВЕТ ТЕМНО-ОЛИВКОВЫЙ

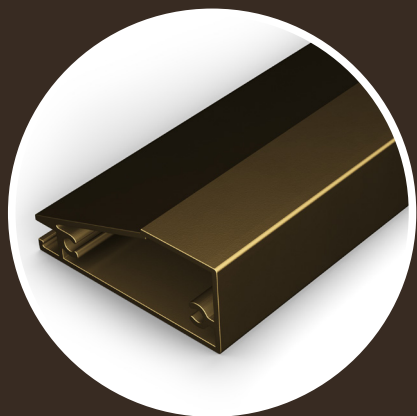

Вертикальный

S0132.3000.01



Горизонтальный

S0131.0296.01

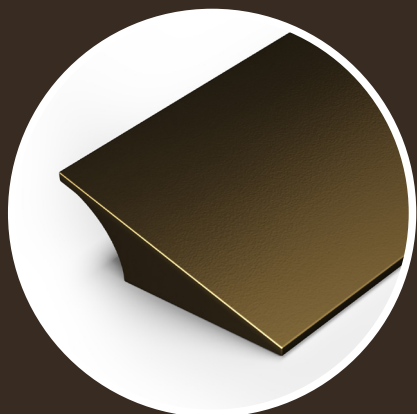

Ручка

S0133.0120.01



ALUMOVE

ПРОФИЛЬ SHINE В ИНТЕРЬЕРЕ
ЦВЕТ ТЕМНО-ОЛИВКОВЫЙ



SHINE

РАМОЧНЫЙ АЛЮМИНИЕВЫЙ ПРОФИЛЬ

ЦВЕТ СВЕТЛО-ОЛИВКОВЫЙ

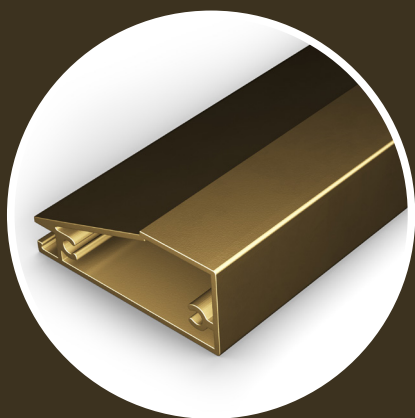

Вертикальный

S0132.3000.0



Горизонтальный

S0131.0296.0



Ручка

S0133.0120.0



ALUMOVE

ПРОФИЛЬ SHINE В ИНТЕРЬЕРЕ
ЦВЕТ СВЕТЛО-ОЛИВКОВЫЙ



SHINE

РАМОЧНЫЙ АЛЮМИНИЕВЫЙ ПРОФИЛЬ

ЦВЕТ КОНЬЯК

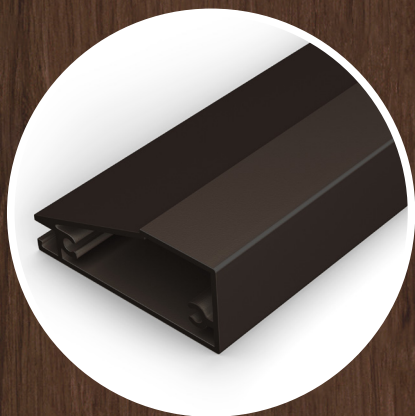

Вертикальный

S0132.3000.C



Горизонтальный

S0131.0296.C



Ручка

S0133.0120.C



ALUMOVE

ПРОФИЛЬ SHINE В ИНТЕРЬЕРЕ
ЦВЕТ КОНЬЯК



SHINE

РАМОЧНЫЙ АЛЮМИНИЕВЫЙ ПРОФИЛЬ

ЦВЕТ МЕДЬ

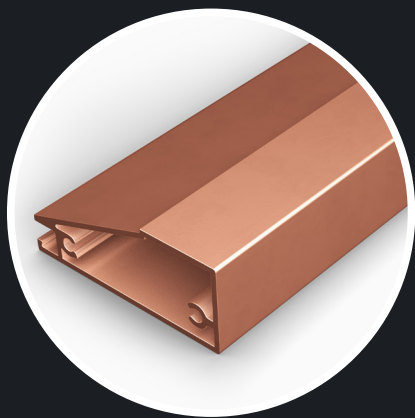

Вертикальный

S0132.3000.M



Горизонтальный

S0131.0296.M



Ручка

S0133.0120.M



ALUMOVE

ПРОФИЛЬ SHINE В ИНТЕРЬЕРЕ
ЦВЕТ МЕДЬ

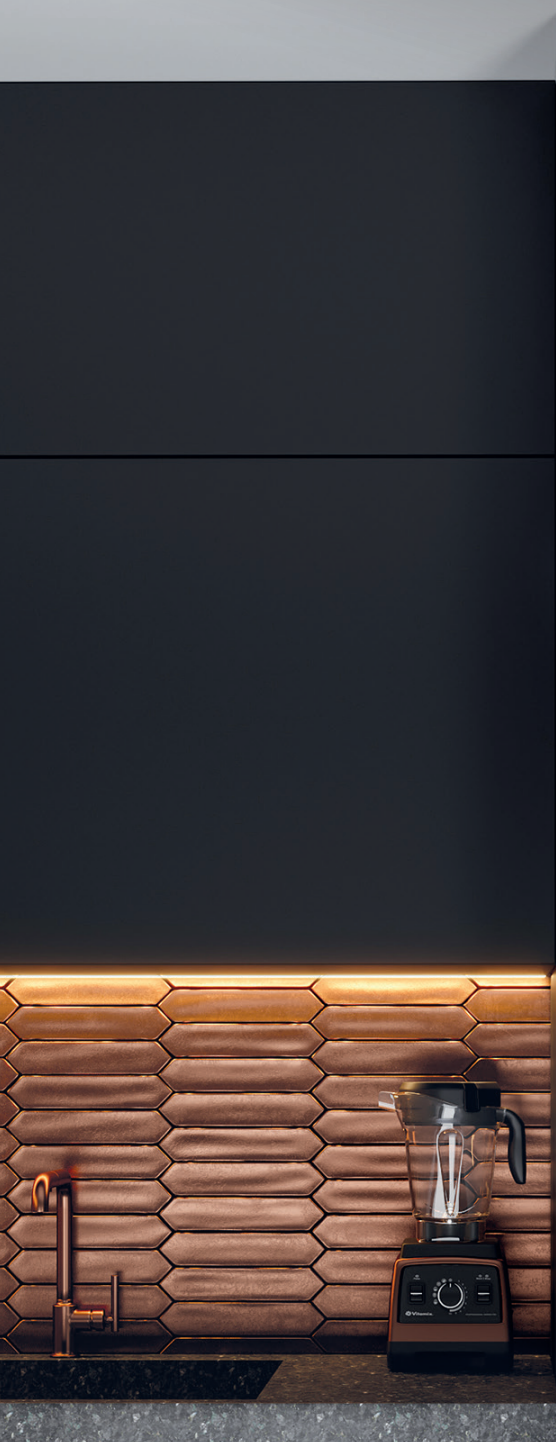

SHINE

РАМОЧНЫЙ АЛЮМИНИЕВЫЙ ПРОФИЛЬ

ЦВЕТ АНТРАЦИТ

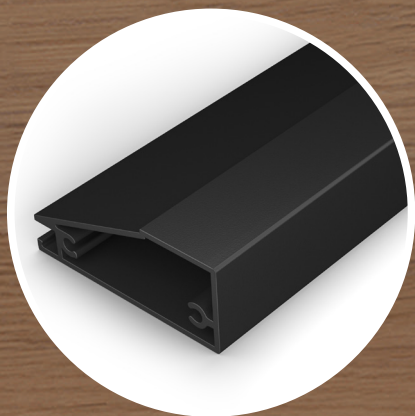

Вертикальный

S0132.3000.A



Горизонтальный

S0131.0296.A



Ручка

S0133.0120.A



ALUMOVE

ПРОФИЛЬ SHINE В ИНТЕРЬЕРЕ
ЦВЕТ АНТРАЦИТ



SHINE

РАМОЧНЫЙ АЛЮМИНИЕВЫЙ ПРОФИЛЬ

ЦВЕТ НИКЕЛЬ

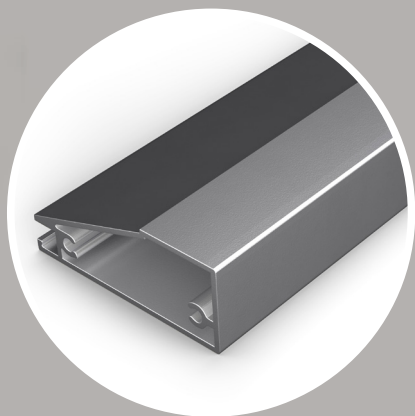

Вертикальный

S0132.3000.N

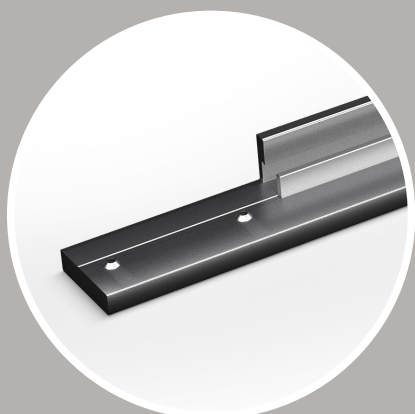

Горизонтальный

S0131.0296.N

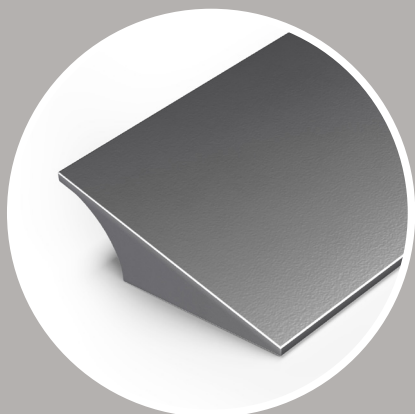

Ручка

S0133.0120.N



ALUMOVE

ПРОФИЛЬ SHINE В ИНТЕРЬЕРЕ
ЦВЕТ НИКЕЛЬ



SHINE

РАМОЧНЫЙ АЛЮМИНИЕВЫЙ ПРОФИЛЬ

ЦВЕТ РОЗОВОЕ ЗОЛОТО

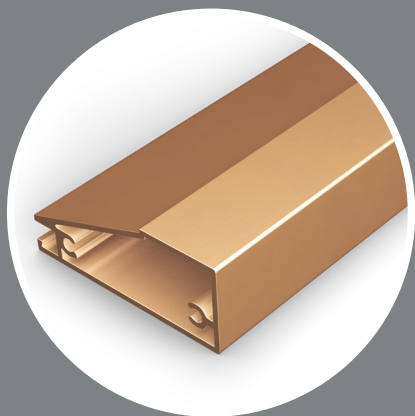

Вертикальный

S0132.3000.G

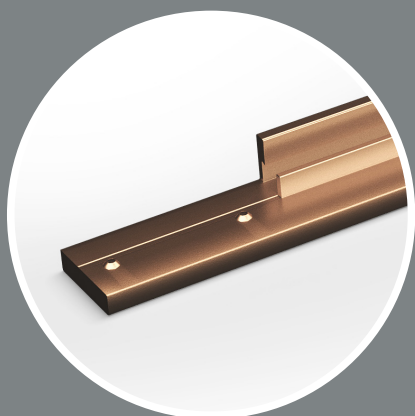

Горизонтальный

S0131.0296.G

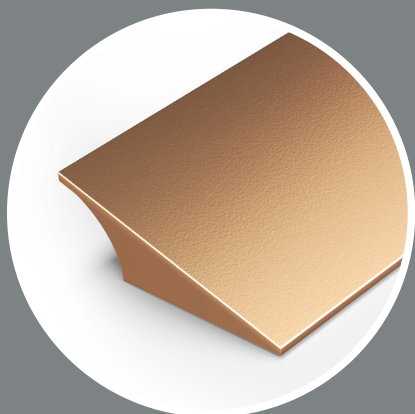

Ручка

S0133.0120.G



ALUMOVE

ПРОФИЛЬ SHINE В ИНТЕРЬЕРЕ
ЦВЕТ РОЗОВОЕ ЗОЛОТО



SHINE

РАМОЧНЫЙ АЛЮМИНИЕВЫЙ ПРОФИЛЬ

ЦВЕТ ЛАТУНЬ

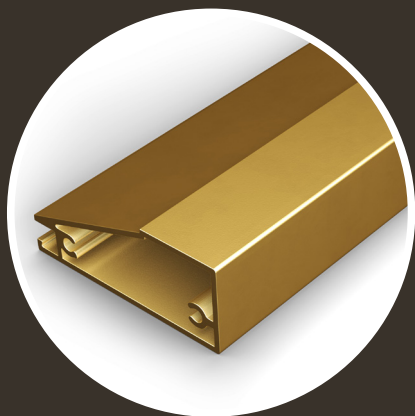

Вертикальный

S0132.3000.L



Горизонтальный

S0131.0296.L

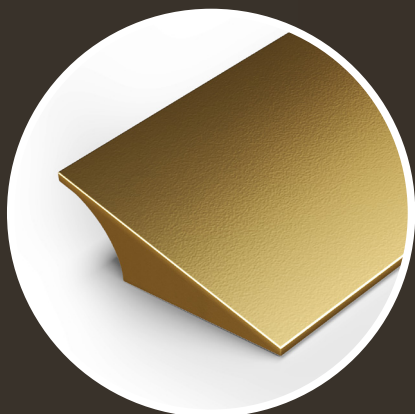

Ручка

S0133.0120.L



The logo for ALUMOVE, featuring a stylized 'A' icon followed by the brand name in a bold, sans-serif font.

ПРОФИЛЬ SHINE В ИНТЕРЬЕРЕ
ЦВЕТ ЛАТУНЬ



ТЕХНИЧЕСКАЯ ИНФОРМАЦИЯ

Информация для заказа профиля

Профиль рамочный с уплотнителем

Материал алюминий

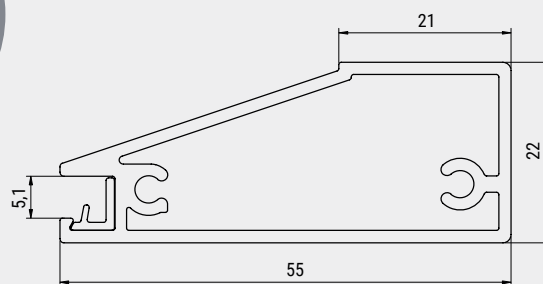
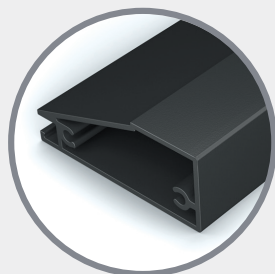

Длина	3000
Артикул	S0132.3000.x

Горизонтальный профиль с уплотнителем

Материал алюминий

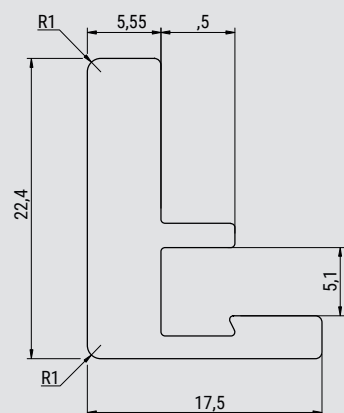
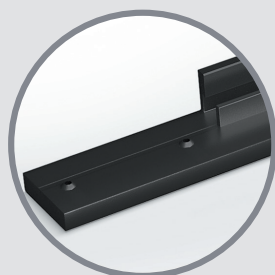

Длина	296	446	496	596
Артикул	S0131.0296.x	S0131.0446.x	S0131.0496.x	S0131.0596.x

Горизонтальный профиль с уплотнителем

Материал алюминий
(винты для установки в комплекте)

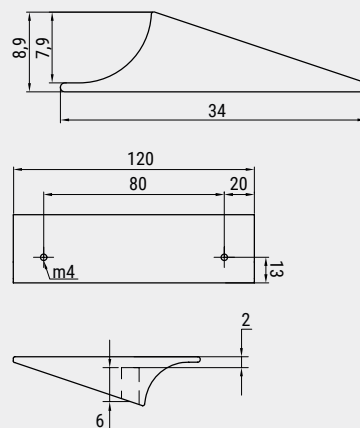
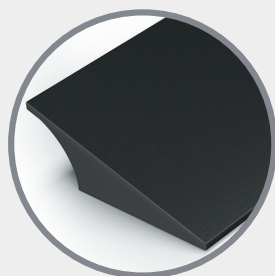

Длина	120
Артикул	S0133.0120.x

Для сборки требуется

Для установки ручки

Винт крепежный

Потайная головка
M4 x 18

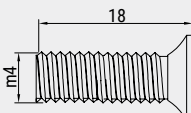

Материал	Сталь
Артикул	S02.x

Для рамочного и горизонтального профиля

Саморез

для соединения профилей
3,9 x 25



Материал	Сталь
Артикул	S01.x

Для рамочного профиля с запилом под 45°

Уголок сборочный

для рамочного профиля

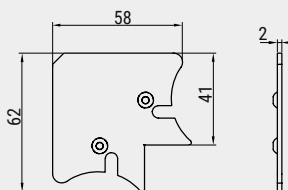

Материал	Сталь
Артикул	626

Винт крепежный

Для сборки рамки
M4 x 8

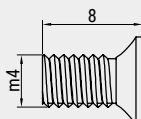

Материал	Сталь
Артикул	S03.x

Запил и габариты вставки

Запил под 90°

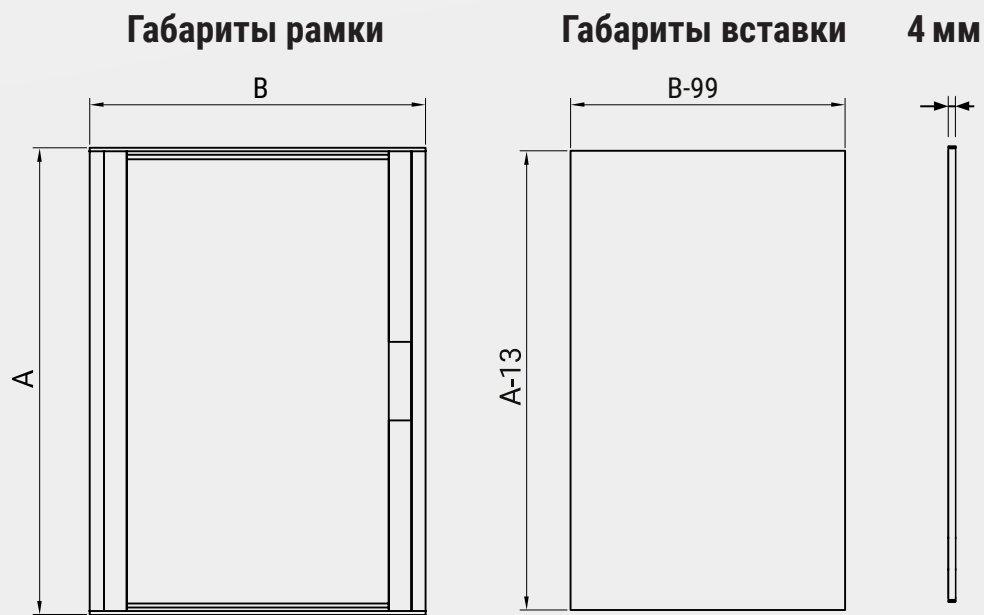

Запил под 45°

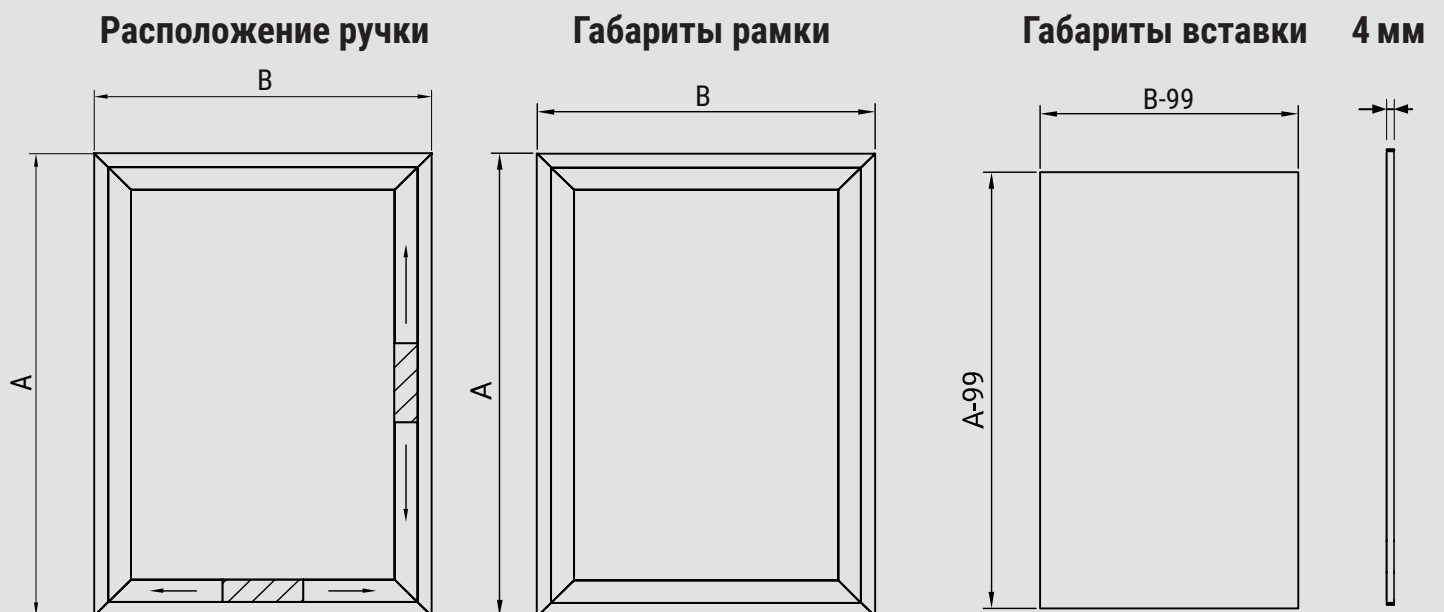

Сборка

Из горизонтального и рамочного профилей

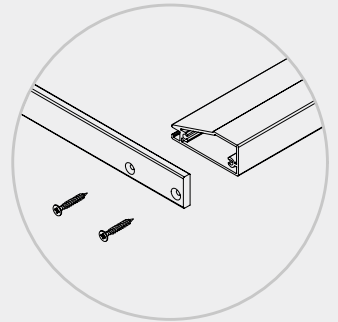
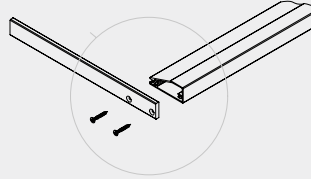
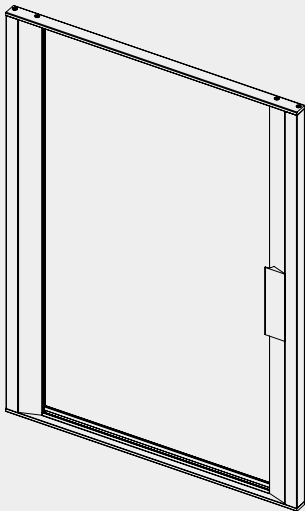

Из рамочного профиля

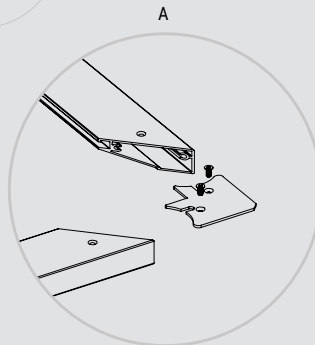
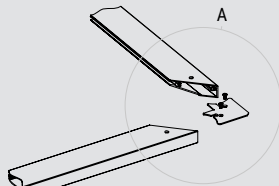
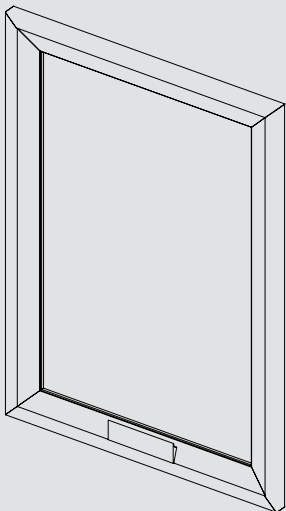

Фрезеровка под сборочный уголок

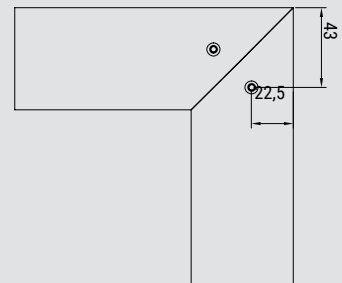

Фрезеровка под петлю

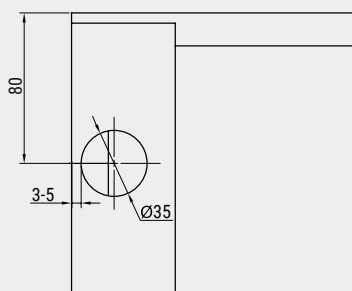

Глубина врезки не более 13 мм

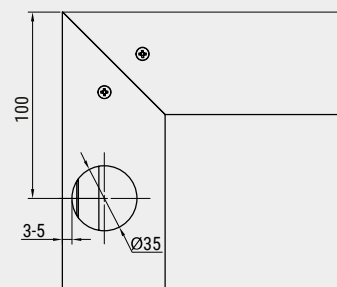

Алюминиевый профиль-ручка

позволяет создать лаконичный дизайн, не перегружая изделие накладными элементами.

Рекомендован для использования в распашных шкафах высотой до 2700 мм.

Горизонтالي, выполнены из тонкого алюминиевого профиля в 4-х стандартных размерах: 296, 446, 496 и 596 мм.

Вертикальный профиль 3000 мм или по индивидуальному размеру.



ALUMOVE



ESTET

РАМОЧНЫЙ
АЛЮМИНИЕВЫЙ
ПРОФИЛЬ

Оливковый

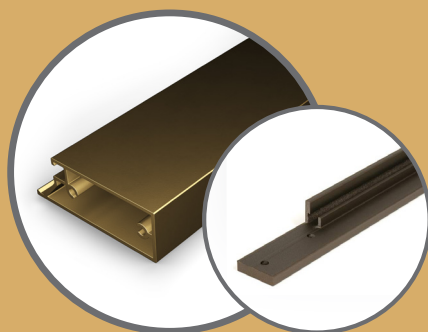

Вертикальный: E0134.3000.O
Горизонтальный: E0135.0296.O

Оливковый темный

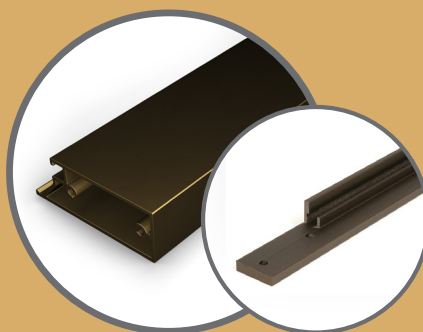

Вертикальный: E0134.3000.OI
Горизонтальный: E0135.0296.O

Никель

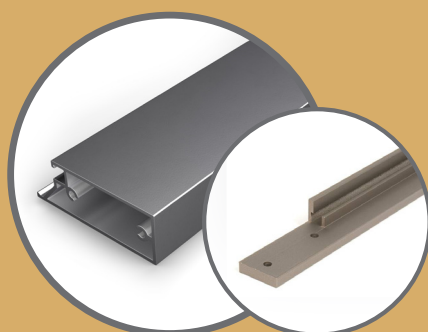

Вертикальный: E0134.3000.N
Горизонтальный: E0135.0296.N

Антрацит

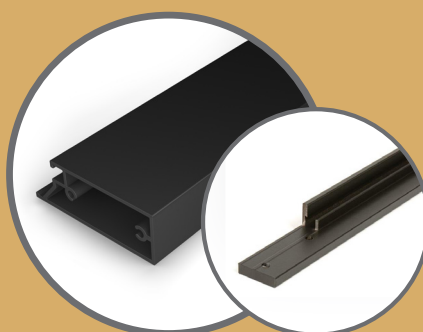

Вертикальный: E0134.3000.A
Горизонтальный: E0135.0296.A

Розовое золото

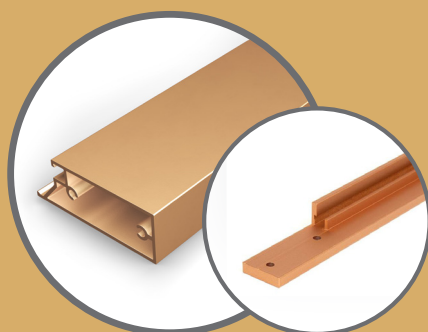

Вертикальный: E0134.3000.G
Горизонтальный: E0135.0296.G

Медь

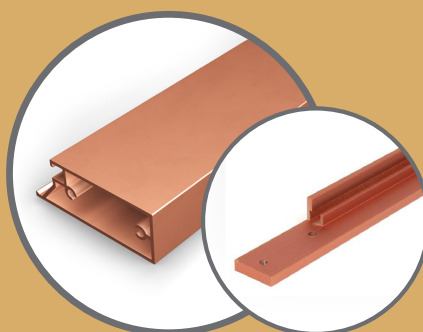

Вертикальный: E0134.3000.M
Горизонтальный: E0135.0296.M

Латунь

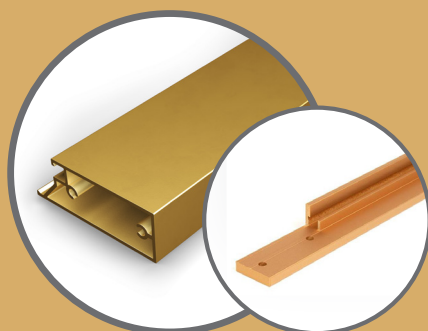

Вертикальный: E0134.3000.L
Горизонтальный: E0135.0296.L

Коньяк

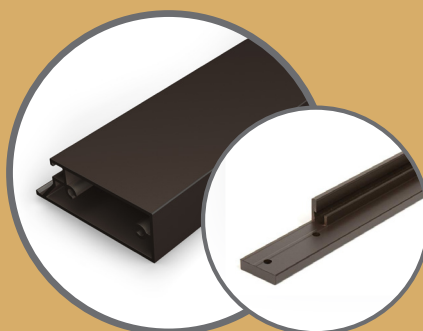

Вертикальный: E0134.3000.C
Горизонтальный: E0135.0296.C

ALUMOVE

Профиль ECTET В ИНТЕРЬЕРЕ



ТЕХНИЧЕСКАЯ ИНФОРМАЦИЯ

Информация для заказа профиля

Вертикальный профиль-ручка с уплотнителем

Материал алюминий

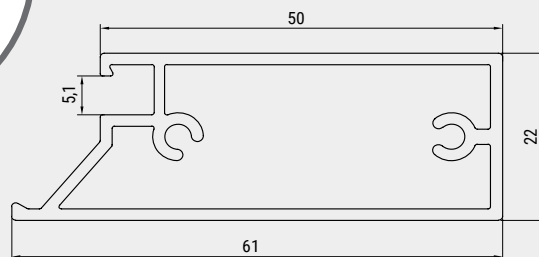
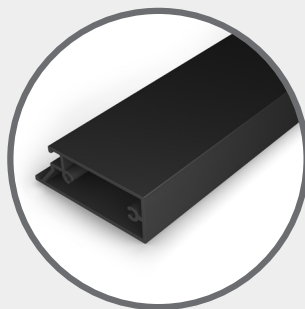

Длина	3000
Артикул	E0134.3000.x

Горизонтальный профиль с уплотнителем

Материал алюминий

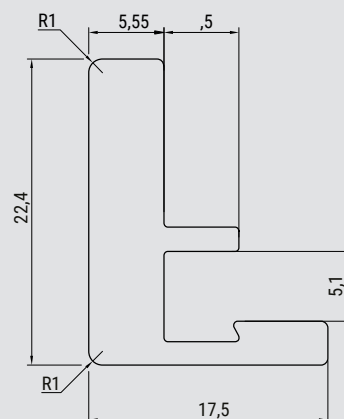

Длина	296	446	496	596
Артикул	E0135.0296.x	E0135.0446.x	E0135.0496.x	E0135.0596.x

Саморез

Для соединения профилей 3,9 x 25
Требуется для сборки

Материал	Сталь
Артикул	S01.x



Техническая информация

Запил под 90°

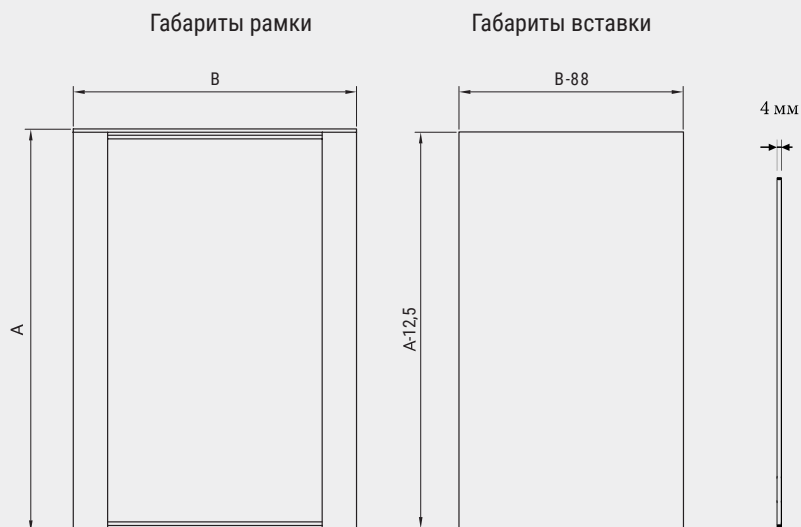

Сборка из горизонтального и вертикального профиля-ручки AA

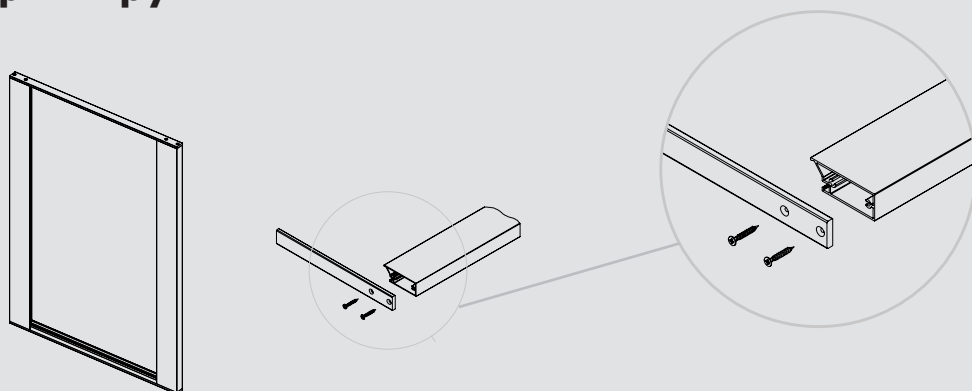

Фрезеровка под петлю

Глубина врезки петли не более 13 мм

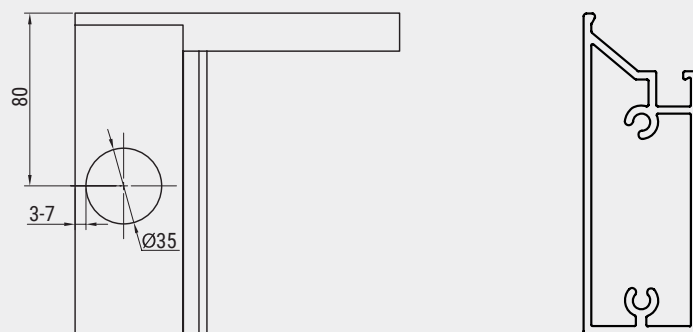

 **ALUMOVE**